

令和6年度 南部Bブロック中学校新人大会 組合せ一覧

軟式野球

10/5, 10/6, 10/12

於：JAアグリあなんスタジアム
あいさい球場

予備日 アグリ：7
あいさい8, 9, 14, 17, 18, 19

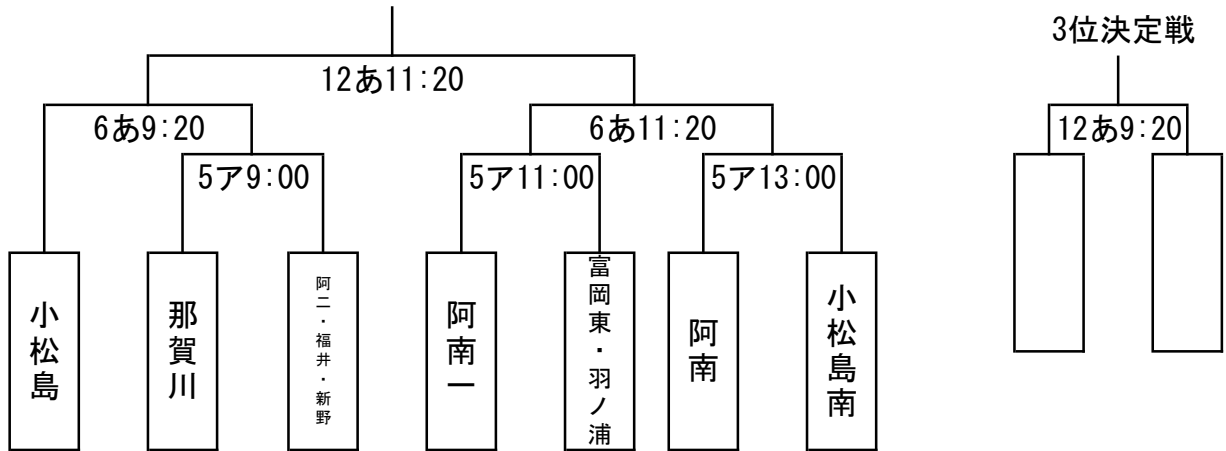

サッカー

10/5, 10/6

予備日10/12

於：JAアグリあなん陸上競技場

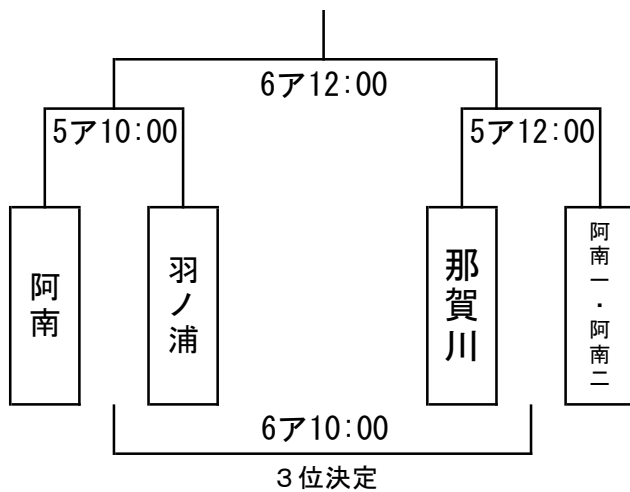

バドミントン

10/5 (個・団), 10/6 (個)

於：小松島市立体育館

女子

	1 富岡東	2小松島南	3 羽ノ浦	4小松島	順位
1 富岡東		5③	5⑤	5①	
2小松島南			5②	5⑥	
3 羽ノ浦				5④	
4 小松島					

男子決勝

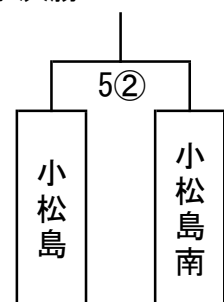

バスケットボール

10/5, 10/6

於：那賀川スポーツセンター

女子

	1 小松島	2阿一・羽ノ浦	3 阿南	4 阿南二	5 那賀川	順位
1 小松島		6A5	6A1	5A1	5A3	
2阿一・羽ノ浦			5B3	6A3	5B1	
3 阿南				5A5	6B3	
4 阿南二					6B1	
5 那賀川						

試合時間

- | | |
|---------|---------|
| 5日 | 6日 |
| ① 9:20 | ① 9:10 |
| ② 10:40 | ② 10:30 |
| ③ 12:00 | ③ 11:50 |
| ④ 13:20 | ④ 13:10 |
| ⑤ 14:40 | ⑤ 14:30 |
| ⑥ 16:00 | ⑥ 15:50 |

男子

	1 阿南	2 那賀川	3 阿南一	4 小松島	5 羽ノ浦	順位
1 阿南		6A6	6A2	5A2	5A4	
2 那賀川			5B4	6A4	5B2	
3 阿南一				5A6	6B4	
4 小松島					6B2	
5 羽ノ浦						

バレーボール

10/5, 10/6

於：羽ノ浦スポーツセンター

女子予選リーグA

	1 新野	2小松島南	3 小松島
1 新野		5A3	5A1
2小松島南			5A2
3 小松島			

女子予選リーグB

	4阿南・阿南一	5阿南二・富岡東	6 羽ノ浦
4阿南・阿南一		5B3	5B1
5阿南二・富岡東			5B2
6 羽ノ浦			

女子決勝トーナメント

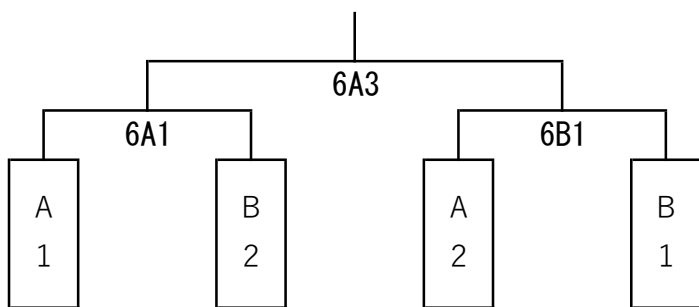

3位決定戦

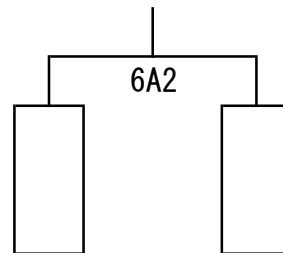

男子決勝

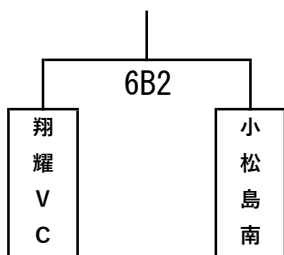

* 女子決勝とそろえて行う

剣道

10/5

於：阿南市武道館

女子

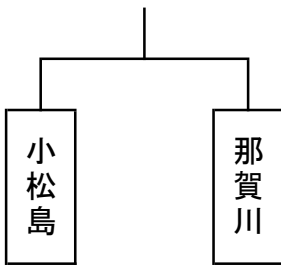

男子

A	那賀川	富岡東	羽ノ浦	順位
那賀川				
富岡東				
羽ノ浦				

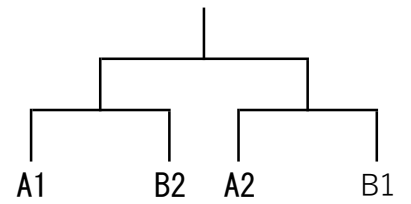

	阿南	小松島	阿南一	順位
阿南				
小松島				
阿南一				

柔道

10/6

於：阿南中学校武道館

男子決勝

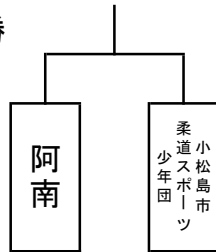

女子決勝

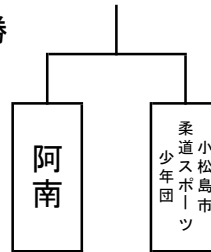

卓球

10/6

於：しんきんサンアリーナ（スポーツ総合センター）

女子

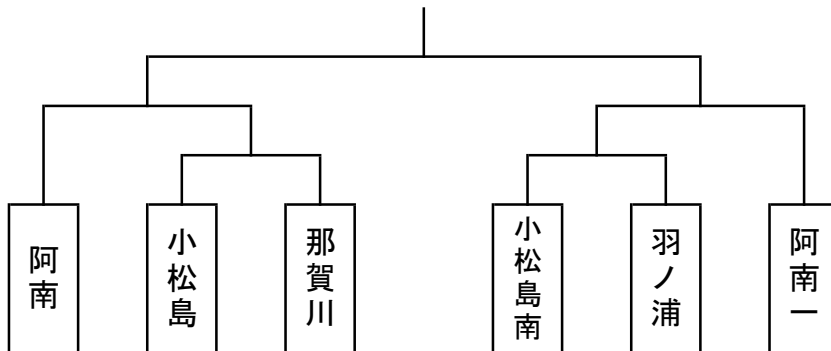

男子

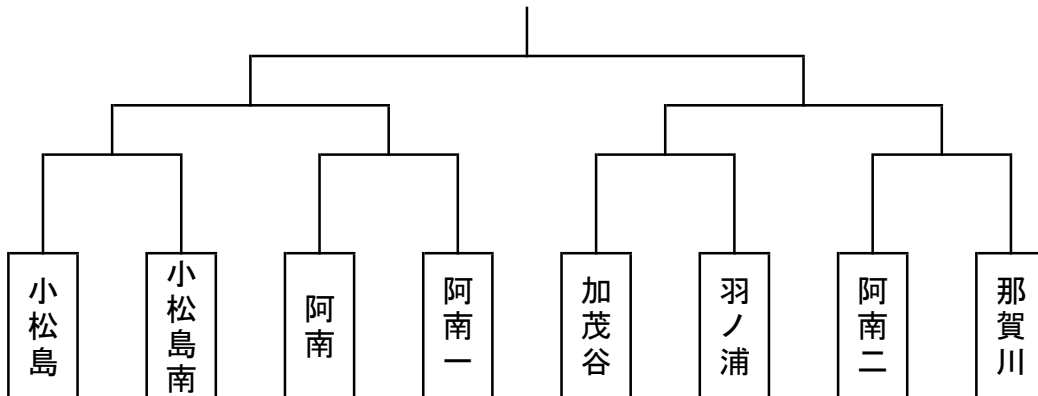

ソフトテニス

10/6 (団) ,10/12 (個)

於：大神子病院しあわせの里テニスセンター

JAアグリあなんテニスコート

男子予選Aリーグ

	阿南	羽ノ浦	小松島	勝	負	点
阿南						
羽ノ浦						
小松島						

女子予選Aリーグ

	阿南二	加茂谷	富岡東	勝	負	点
阿南二						
加茂谷						
富岡東						

男子予選Bリーグ

	小松島南	阿南二	那賀川	勝	負	点
小松島南						
阿南二						
那賀川						

女子予選Bリーグ

	小松島	小松島南	那賀川	勝	負	点
小松島						
小松島南						
那賀川						

男子予選Cリーグ

	富岡東	福井・加茂谷	阿南一	勝	負	点
富岡東						
福井・加茂谷						
阿南一						

女子予選Cリーグ

	羽ノ浦	阿南一	阿南	勝	負	点
羽ノ浦						
阿南一						
阿南						

男子決勝トーナメント

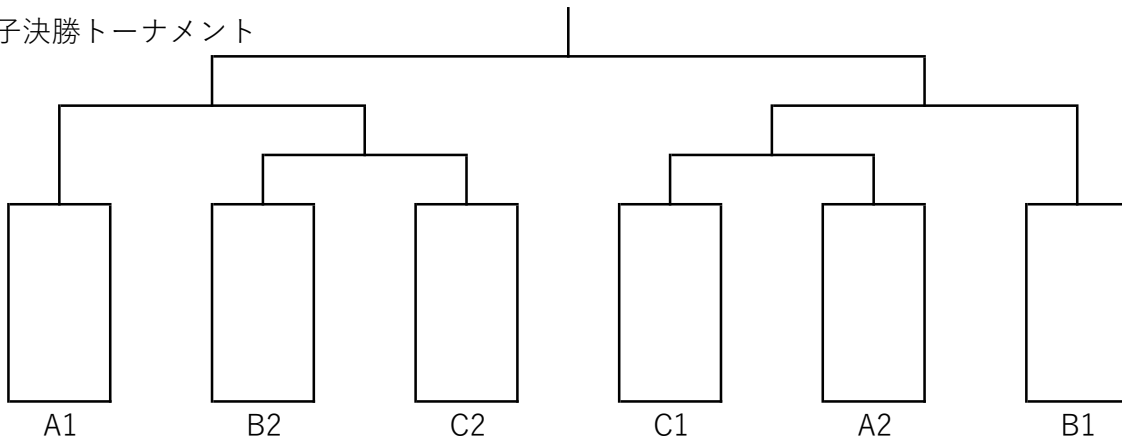

女子決勝トーナメント

